



ЭКСКЛЮЗИВНЫЕ АКСЕССУАРЫ и ГОЛОВНЫЕ УБОРЫ





ATLANTIS[®]

infinite headwear

«Вы только подумали о головном уборе, а мы уже знаем, как его создать для вас, ведь головные уборы — наша страсть с первого дня».

- модельеры ATLANTIS

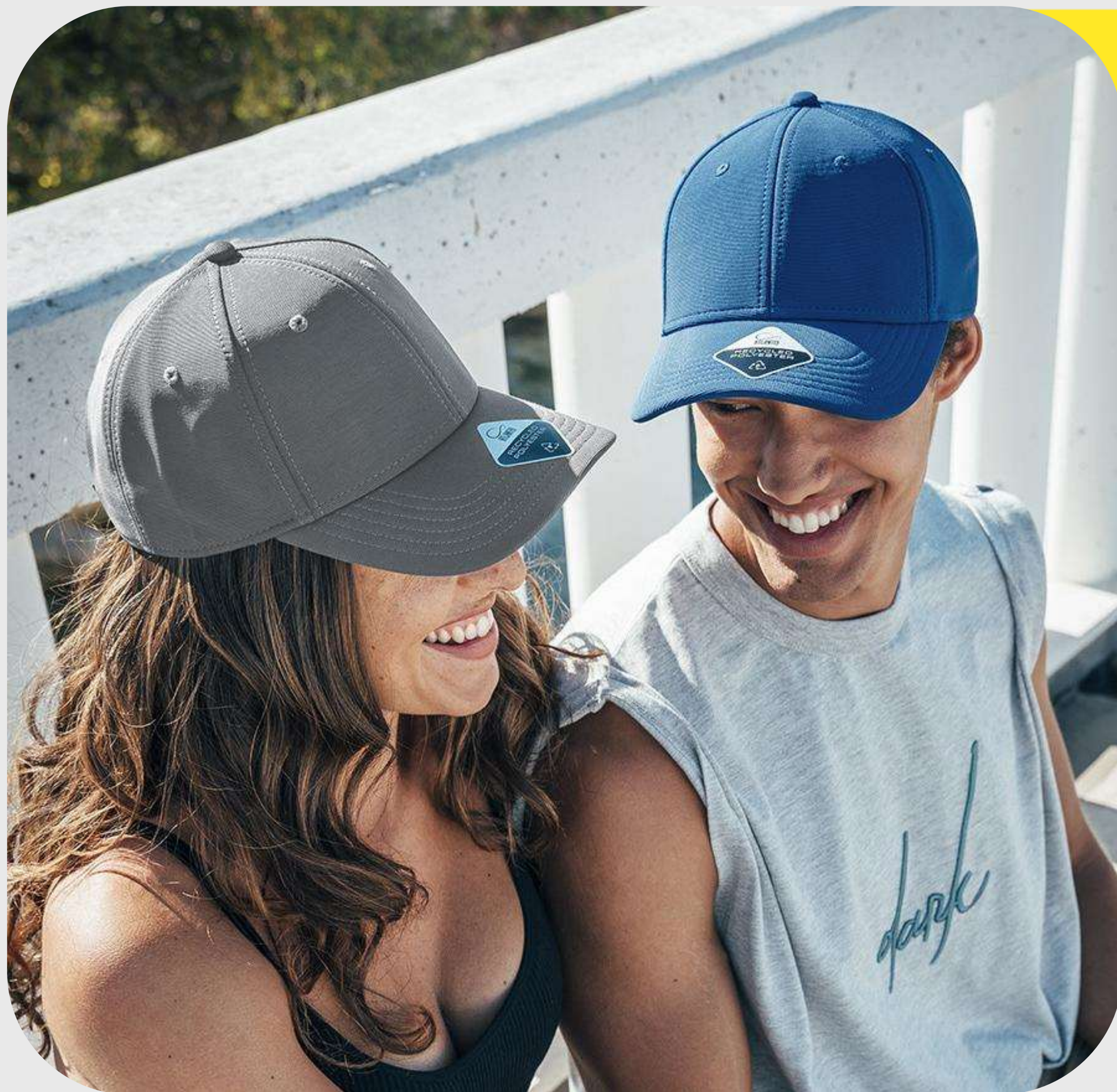

ATLANTIS — БЕЙСБОЛКИ

ATLANTIS — итальянский производитель бейсболок, кепок, шапок и других головных уборов, существующий уже более 25 лет. С самого своего основания компания поддерживает смелые решения и амбициозные задачи.

Главное стремление «Атлантис» — делиться итальянской культурой по всему миру. Бренд провозгласил головные уборы как демократичный способ самовыражения для людей разных возрастов и самых разных взглядов.



«Головные уборы — демократичный способ самовыражения для людей разных возрастов и самых разных взглядов». (с)

ЦЕННОСТИ



Смелость



Потенциал



Разнообразие



Итальянский
характер

25 лет

ноу-хау и опыта

3 млн.

товаров на складе

≥10 млн.

головных уборов
в год

1 300

моделей

∞

возможности для
персонализации

О КАЧЕСТВЕ И ОТВЕТСТВЕННОСТИ

*«Безопасно для людей,
безопасно для планеты»*



100%
SUSTAINABLE
by 2025

УСТОЙЧИВОЕ РАЗВИТИЕ

ЦЕЛИ



2018

Первые модели Oeko-Tex®



2019

Зеленая коллекция из органических и переработанных материалов



2020

Первый отчет экологического развития



2021

Внедрение в производство волокна Poly lana®



2022

Первая коллекция из переработанных и органических материалов



2025

в 2025 году вся коллекция головных уборов Atlantis будет полностью изготавливаться из экологических материалов

Уникальные технологии Atlantis



Bacterio Static - финишная обработка ионами серебра оказывает бактериостатическое воздействие на ткань, что позволяет сохранять изделие свежим для более продолжительного использования.



Эластичная ткань ULTRA FIT — разработана специально для занятой спортом. Обеспечивает высокое сцепление во время активности благодаря особому методу плетения



DOPE DYEING окрашивание
Это процесс окрашивания, при котором перерабатываемая полиэстеровая пряжа окрашивается в массу, то есть пигмент переносится на плавленный пластик перед тем, как он становится волокном, без погружения в воду. Позволяет добиться яркого и стойкого цвета изделия.



Water Resistant - технология внешней обработки, благодаря которой бейсболка устойчива к любым брызгам или небольшому дождю, позволяя вам выходить на улицу без забот в любую погоду.

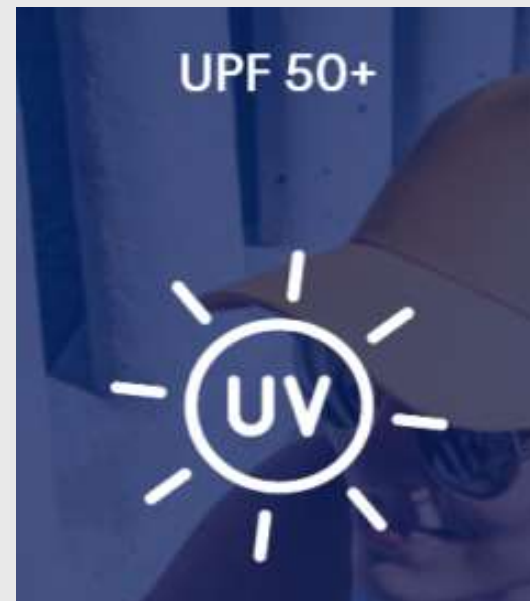

UPF 50+
Бейсболки с фактором ультрафиолетовой защиты (UPF50) поглощают и блокируют солнечные лучи благодаря обработке ткани.



Новые переработанные козырьки из рыболовных сетей в сотрудничестве с **ReTraze®**. Используют не только ткани, но и такие как бакрам, спортивная лента Dry-tech, застежки, лента и ламинирование. Мы сократили количество бирок и изменили дизайн наших наклеек, максимально избегая отходов.



Дышащая Dry Tech лента - контактируя с кожей, дышащая полиэстеровая лента впитывает пот и влагу, быстро сохнет.



Изогнутый складной козырек позволяет без повреждения сложить бейсболку в карман по мере необходимости.

ESG стратегия

1

Выброшенные рыболовные сети



2

Переработка: отбор, промывка, резка



3

Плавка и капсулирование
100% переработанные PE



4

ReTraze панели
из переработанных
рыболовных сетей



До 2025 года запланирован полный переход на **ESG стандарт** — чтобы 100% коллекции Atlantis содержала предметы с элементами, оказывающими сниженное воздействие на окружающую среду.

Эволюция заключается в нашем мышлении, носите ее на своей голове.

Козырьки Atlantis RetTraze — новая тенденция в эко-дизайне.

Изготовлены из переработанных рыболовных сетей и пластиковых бутылок.

10% всего морского мусора состоит из вышедших из употребления рыболовных сетей.

В сотрудничестве с ReTraze компания Atlantis участвует в сборе и переработке океанического мусора. Благодаря использованию переработанным материалов сокращается количество отходов.

TON

ORGANIC



DYE FREE



**RECYCLED
POLYESTER**



**POLYLANA
®**



ТЕХНИЧЕСКАЯ ЛАБОРАТОРИЯ ATLANTIS

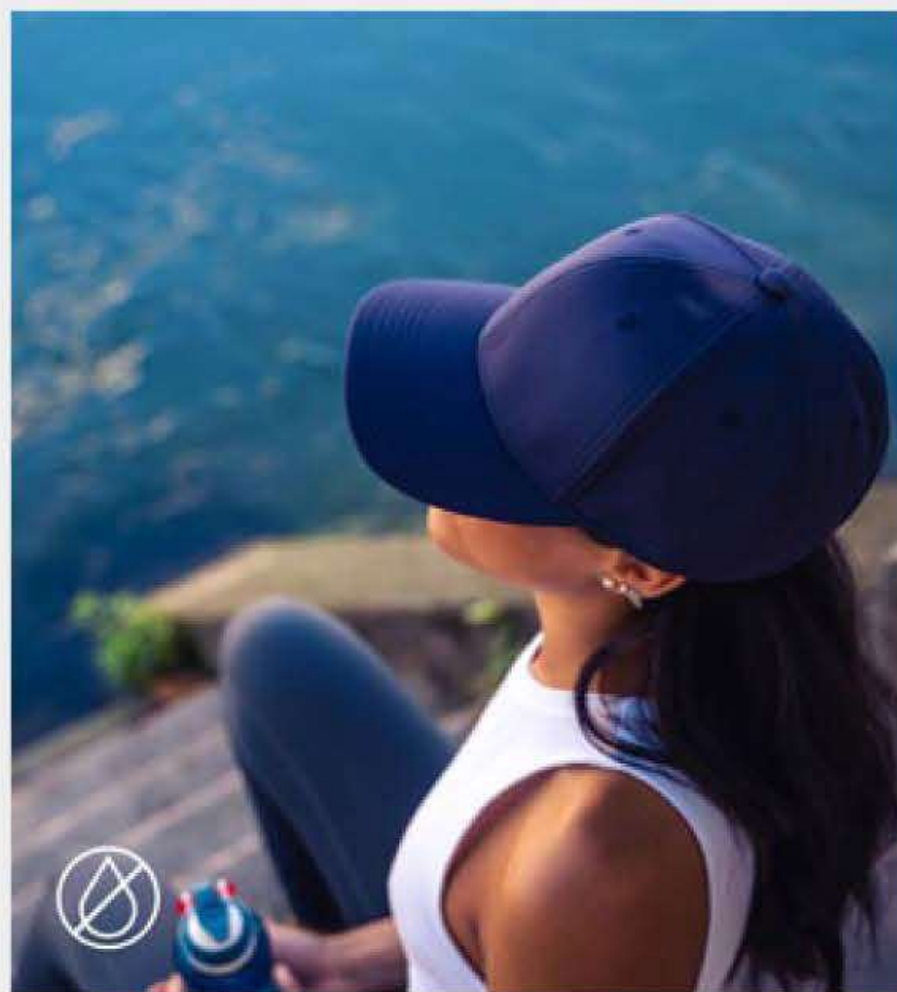

Dope Dyeing



Ultra Fit



Water Resistant

ТЕХНИЧЕСКАЯ ЛАБОРАТОРИЯ ATLANTIS

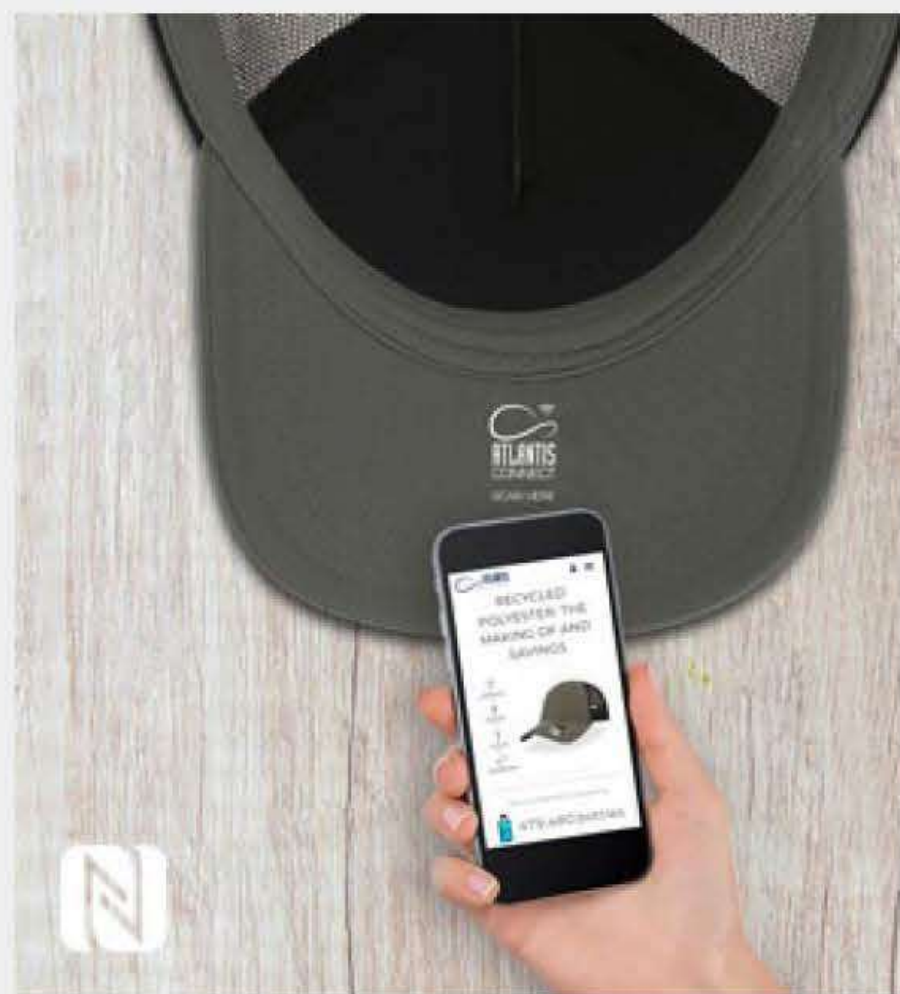

NFC



UPF 50+



Dry Tech

БЕЙСБОЛКИ
ПБЭКИ



ШАПКИ
БАФФ
Ы



БАНДАНЫ



ПАНАМЫ



БЕЙСБОЛКИ

Вышивные или металлические люверсы на клиньях или панелях купола головного убора

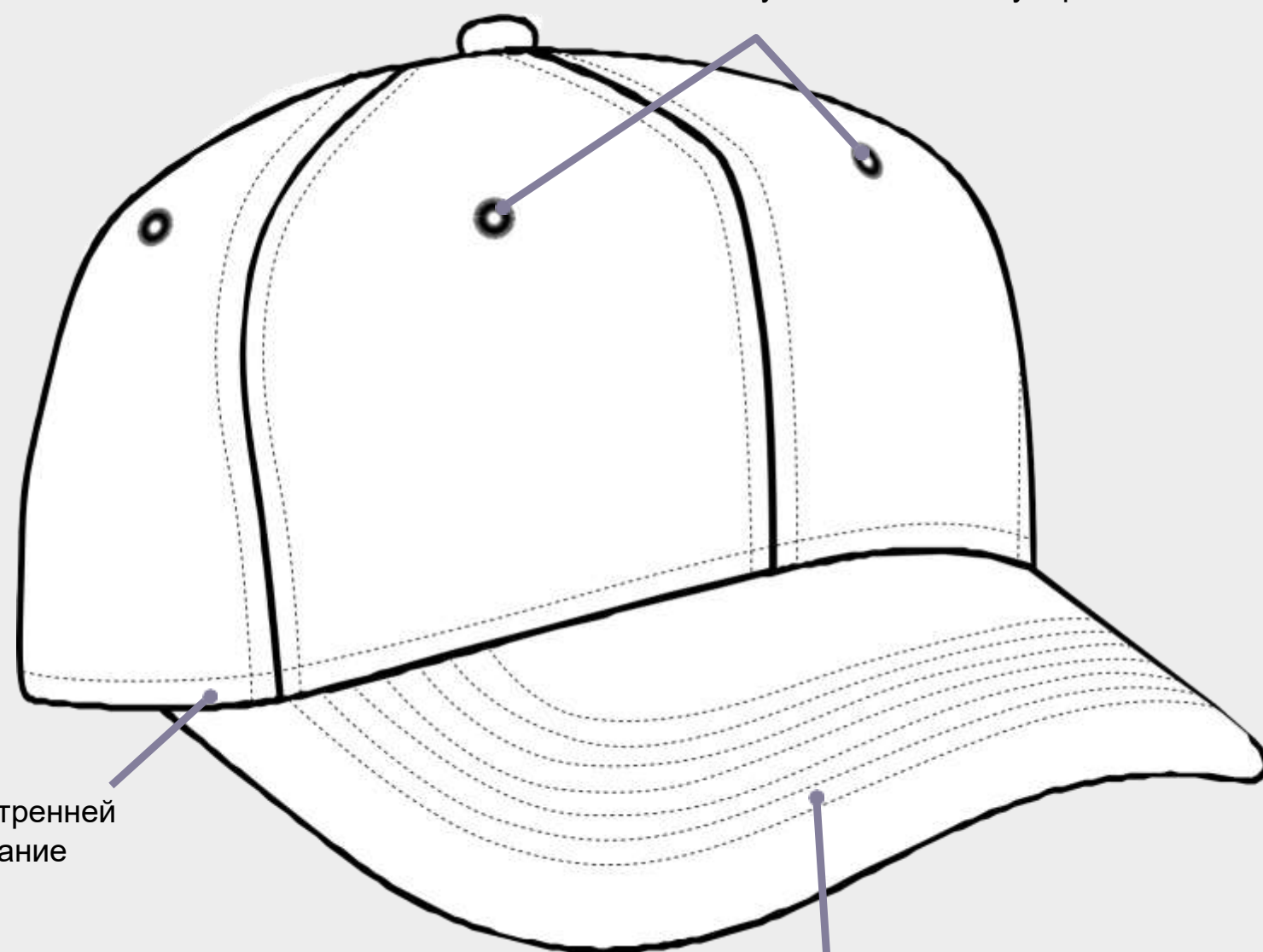

Налобная лента с внутренней части купола и втачивание козырька

Отделочные строчки на козырьке

Обтянутая тканью кнопка

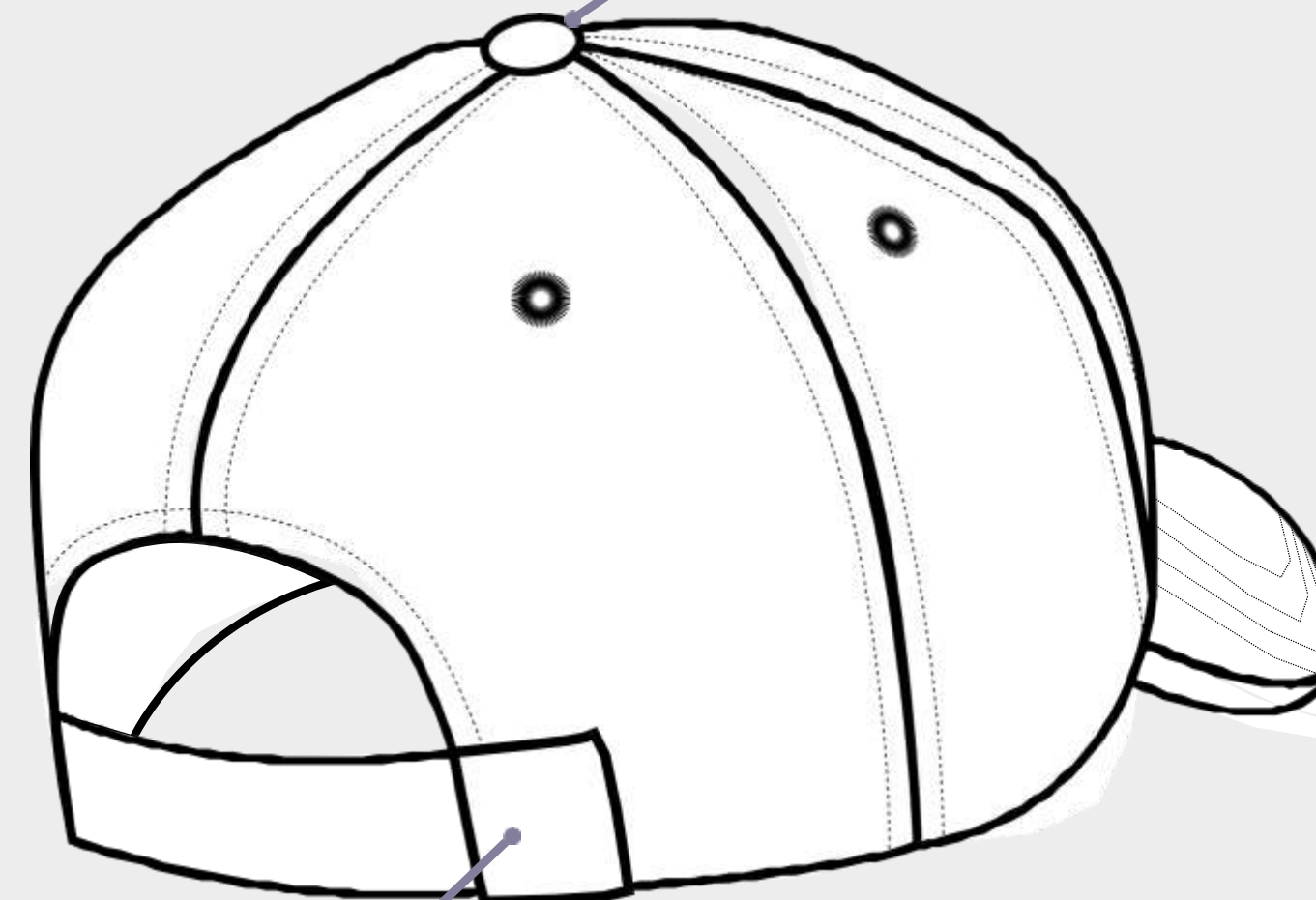

Металлическая, пластиковая или застёжка - велкро

БЕЙСБОЛКИ



5 клиньев
(пятиклиннка)

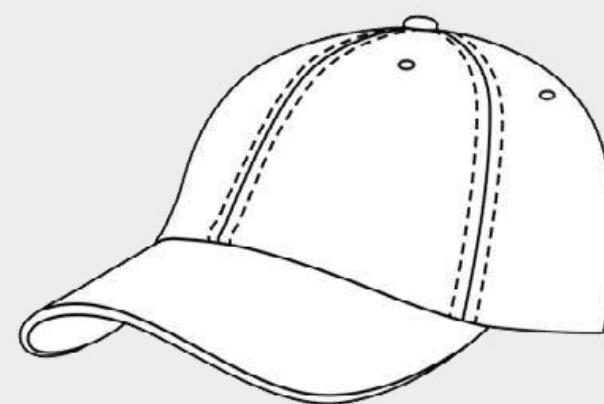

6 клиньев
(шестиклиннка)

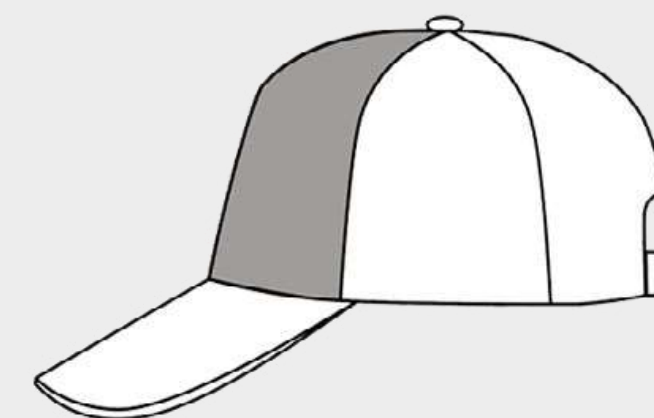

Структурированная или
бейсболка с мягким лбом

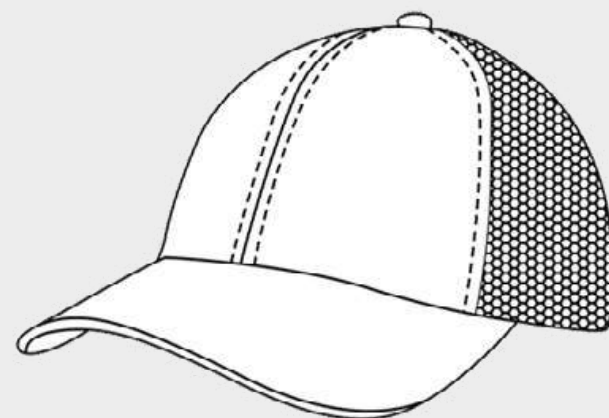

Тракер

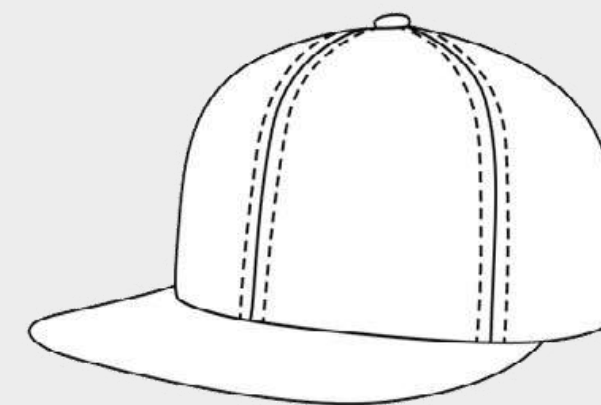

Снэпбек



[Больше моделей в каталоге
Happy Gifts](#)

SNAP FIVE

Пластиковая застёжка,
100% полиэстер, 400 г/м².



Термотрансфер, вышивка.

8 цветов: +

[арт. 25426](#)

835 Р

RAPPER COTTON

Пластиковая застёжка,
100% хлопок, п/э, 180 гр/м²



Цифровой трансфер,
термотрансфер, вышивка.

13 цветов: +

[арт. 254179](#)

730 Р

LIBERTY SANDWICH

Металлическая застёжка, 100%
хлопок; плотность 250 г/м².



Цифровой трансфер,
термотрансфер, вышивка.

28 цветов: +

[арт. 25435](#)

735 Р

ESTORIL

Застёжка на липучке, 100%
полиэстер, 250 г/м², жаккард.



Вышивка.

9 цветов: +

[арт. 25407](#)

1050 Р

БЕЙСБОЛКИ

LIBERTY SANDWICH

[арт. 25435](#)

6 клиньев, металлическая застежка



PILOT

[арт. 25418](#)

6 клиньев, металлическая застежка



БЕЙСБОЛКИ



SNAP BACK

[арт. 25424](#)

6 клиньев, пластиковая
застежка



SNAP FIVE

[арт. 25426](#)

5 клиньев, пластиковая
застежка



БЕЙСБОЛКИ

RAPPER

[арт. 25420](#)

5 клиньев, пластиковая
застежка



GEAR

[арт. 25435](#)

5 клиньев,
застежка на липучке



ESTORIL

[арт. 25407](#)

6 клиньев,
застежка на липучке



**НОВАЯ КОЛЛЕКЦИЯ
2022 ГОДА**

POWELL | ANDY



NELSON | FIJI



**BIRK | RECY FIVE
BRYCE | HOLLY**



**FRASER |
SKYE ZION |
JOSHUA**



БЕЙСБОЛКИ



RECY FIVE

[арт. 25493](#)

5 клиньев, застежка на липучке,
100% переработанный полиэстер



RECY SIX

[арт. 25494](#)

6 клиньев, застежка на липучке,
100% переработанный полиэстер



БЕЙСБОЛКИ

ZION

[арт. 25497](#)

5 клиньев, пластиковая застежка,
100% переработанный полиэстер



BRYCE

[арт. 25498](#)

6 клиньев, пластиковая застежка,
100% переработанный полиэстер



БЕЙСБОЛКИ

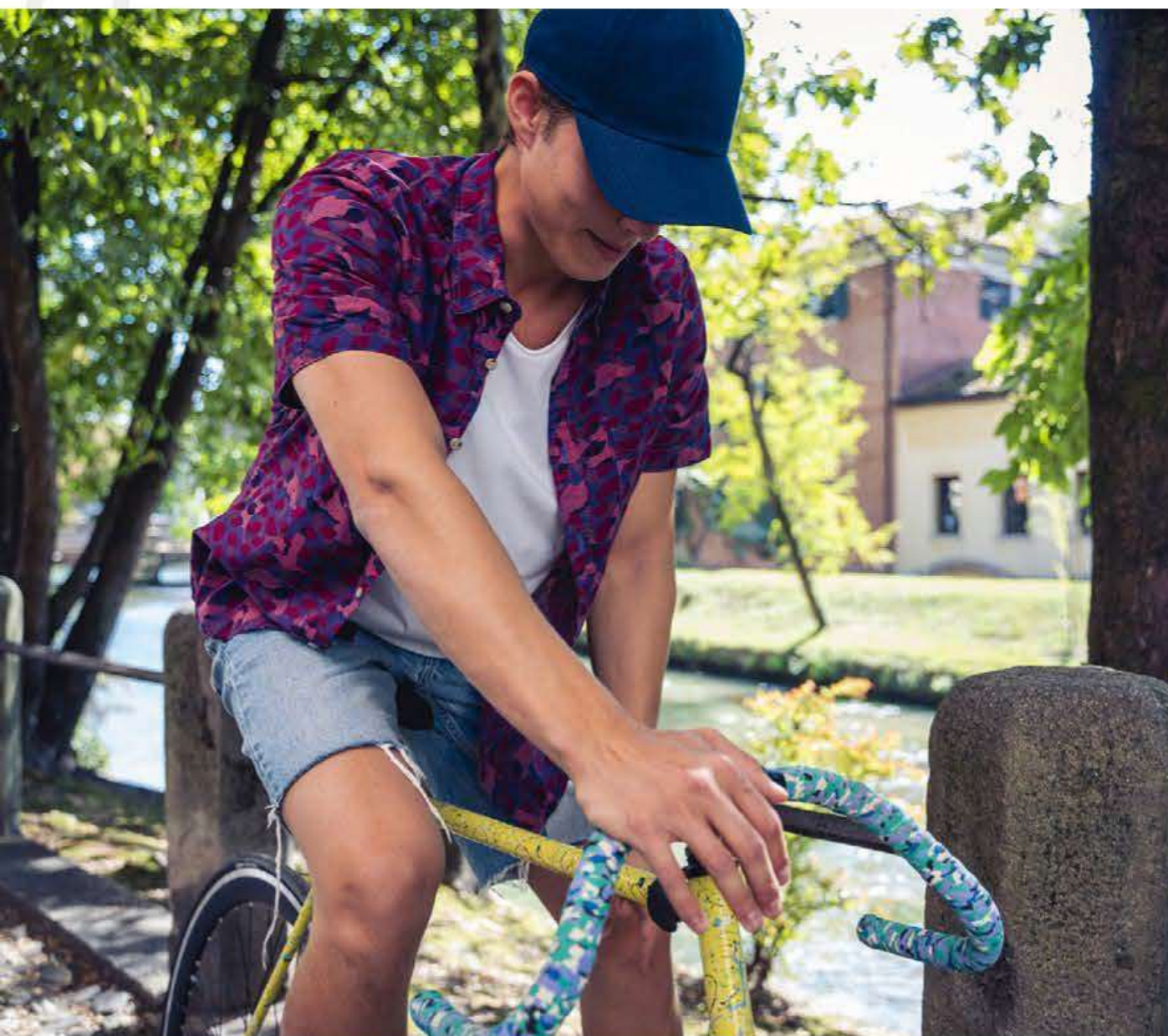

KID FRASER

[арт. 25502](#)

6 клиньев,
застежка на липучке, 100%
органический хлопок



FRASER

[арт. 25501](#)

6 клиньев, металлическая
застежка,
100% органический хлопок



JAMES

[арт. 25499](#)

6 клиньев, пластиковая
застежка,
100% переработанный полиэстер



БЕЙСБОЛКИ

FIJI

[арт. 25495](#)

5 клиньев,
застежка на липучке
NFC-метка во внутренней части козырька,
100% переработанный полиэстер



REFLECT

[арт. 254185](#)

6 клиньев, металлическая
застежка,
полиэстер 65%, хлопок 35%



SKYE

[арт. 25496](#)

6 клиньев,
застежка на липучке,
100% переработанный полиэстер



ПАНАМЫ

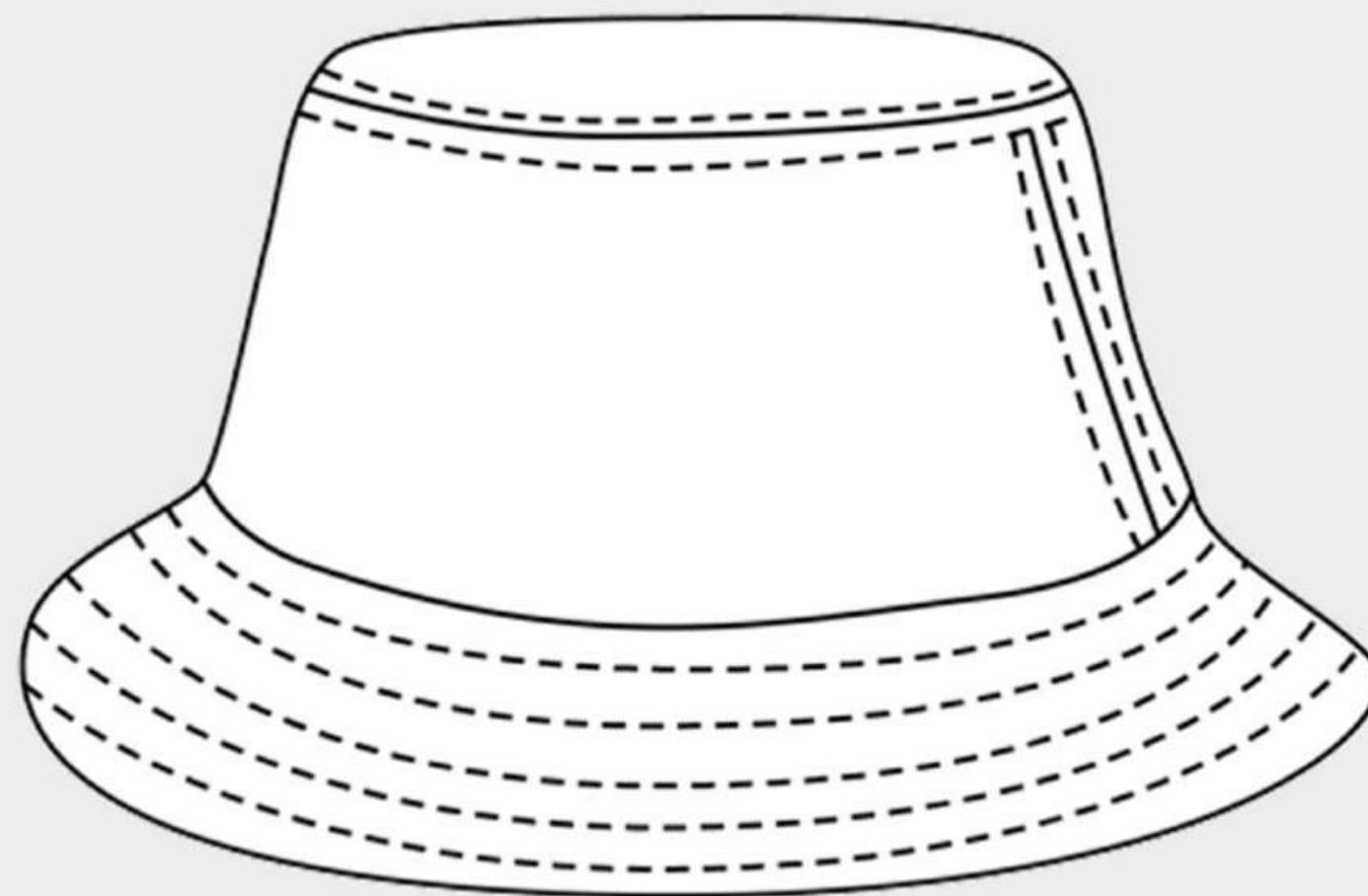
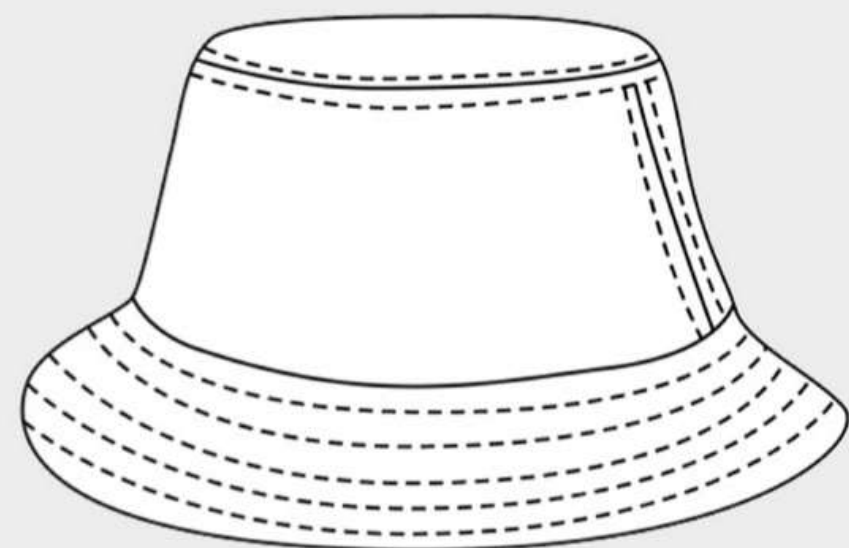

ПАНАМЫ



POWELL [арт. 25503](#)

60% переработанный хлопок,
40% хлопок



GEO [арт. 254226](#)

100% переработанный полиэстер



ШАПКИ

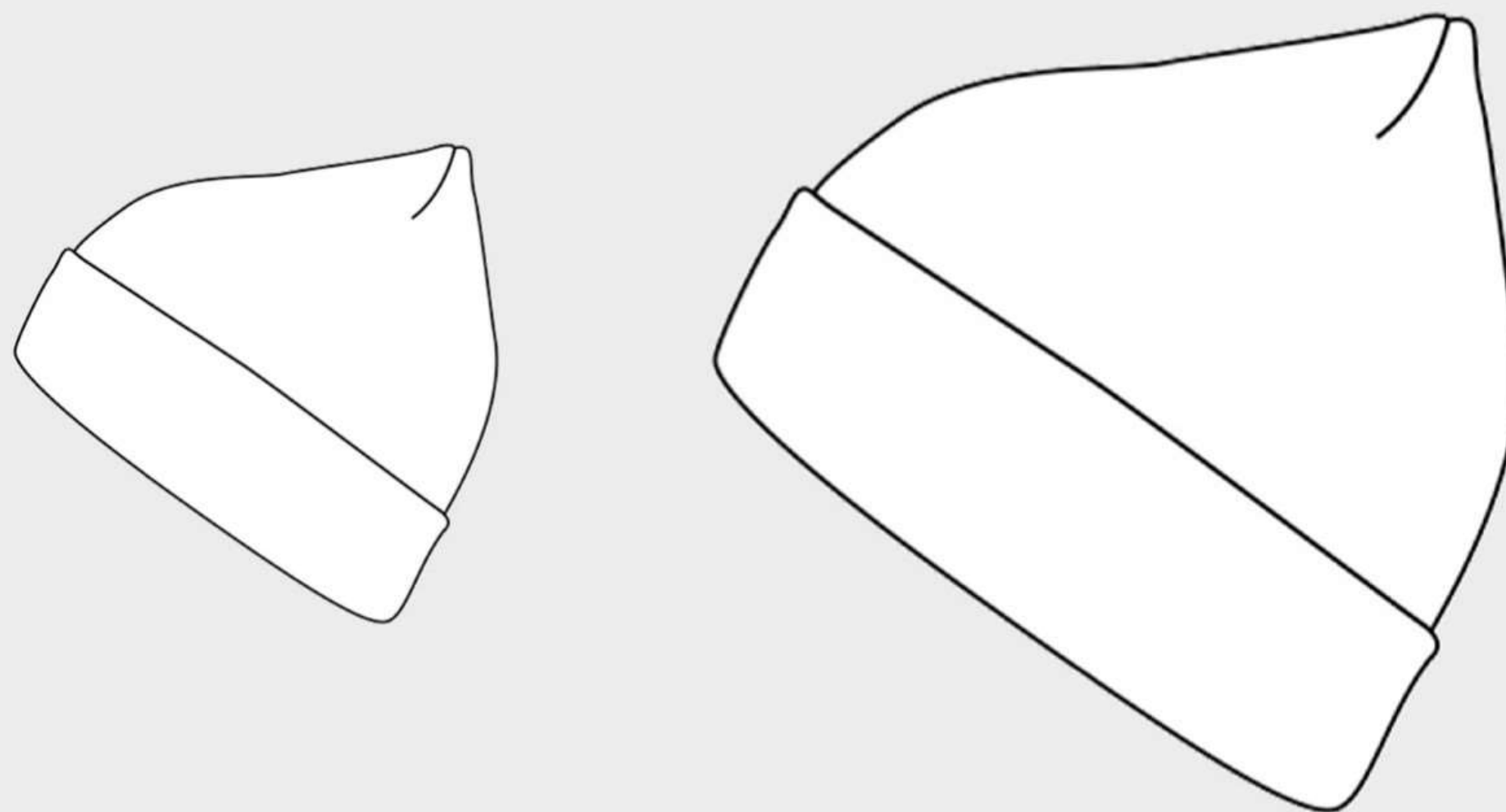

ВЕСНА



ЛЕТО



ЗИМА



ОСЕНЬ



ШАПКИ ГИПОАЛЛЕРГЕННЫЕ

NELSON

[арт. 25504](#)

100% органический хлопок



KID YALA

[арт. 25505](#)

100% органический хлопок



YALA

[арт. 25506](#)

100% органический хлопок

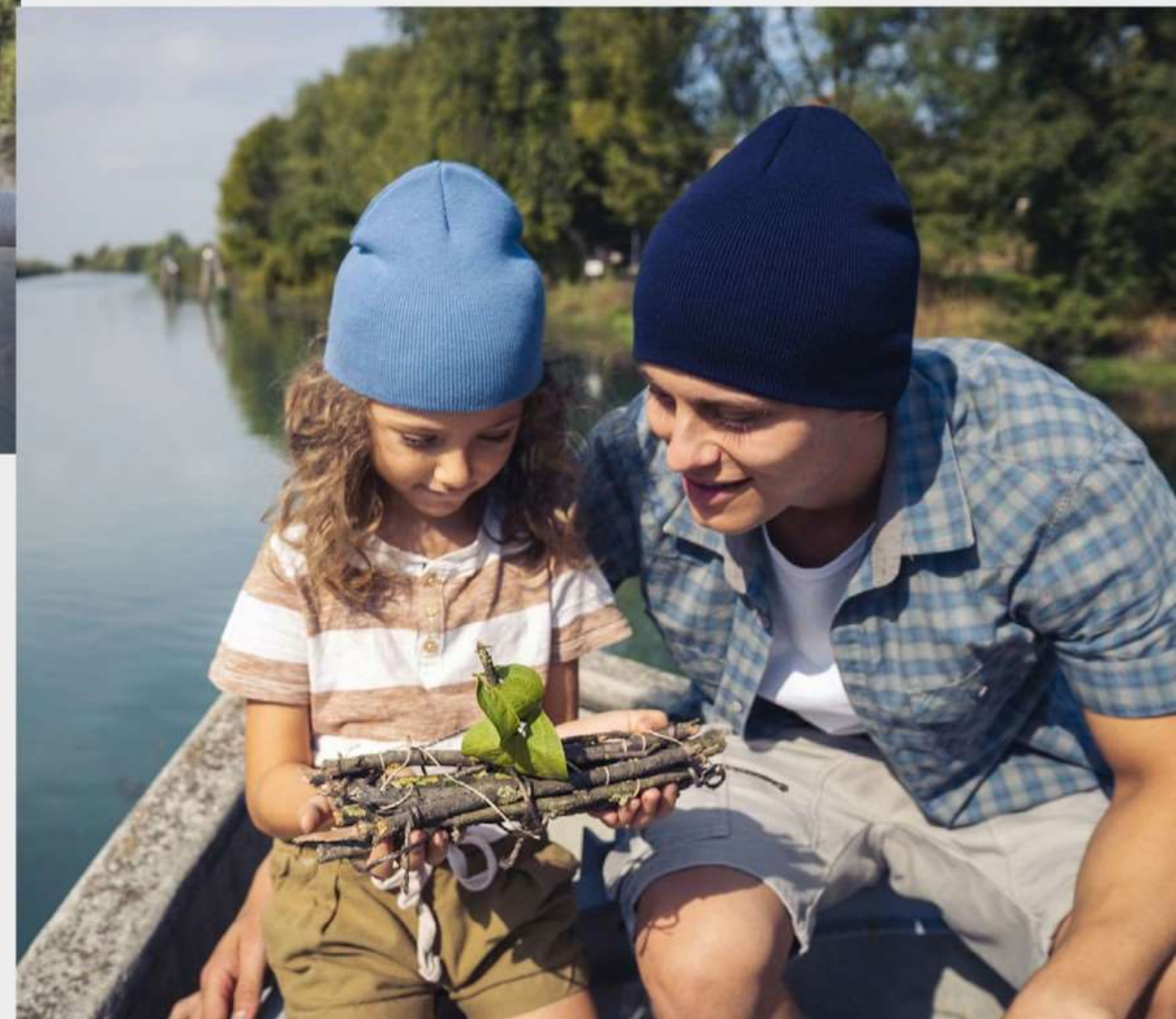

ШАПКИ С ОТВОРОТАМИ



WIND
[арт. 25443](#)



PURE
[арт. 254229](#)



ШАПКИ ЗИМНИЕ

VOGUE

[арт. 25490](#)



MAPLE

[арт. 25508](#)



СТИЛЬНЫЕ ШАПКИ



SHORE
[арт. 254227](#)



BROOKLIN
[арт. 25402](#)



NEW 22 — ШАПКИ И БАФФЫ

BIRK

[арт. 25512](#)

Спортивная шапка
из переработанного флиса



HOTTY-S

[арт. 25511](#)

Бафф из переработанного
флиса



ВИРТУАЛЬНЫЙ ТУР COLLECTION ROOM



← COLLECTION

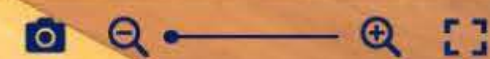

КОНСТРУИРУЕМ ПОД ЗАКАЗ ИДЕАЛЬНЫЙ ГОЛОВНОЙ УБОР ДЛЯ ВАШЕГО БРЕНДА



МЕРЧ МОЖЕТ БЫТЬ ЭКОЛОГИЧНЫМ





2024